



Miljö Stabil, Aida Stabil ja Aida asennusohje.

2020



Edellytykset

Alustan on oltava luja, puhdas, kuiva ja tasainen. Halkeamia ei saa esiintyä. Kiinnitystä heikentävät maali- ja öljytahrat sekä myös pöly poistetaan. Huomioi, että maali, piki, öljy, kyllästysaineet, tussikynämerkinnät, epoksihartsi ym. tahrat voivat aiheuttaa maton värjäytymistä. Poista tahrat hyvin ja eristä kohta. Alustan lujuus- ja kosteustason on oltava yleisten laatuvaatimusten mukainen (SisäRYL 2013).

Ennen päällysteen asennusta tulee betonilattian suhteellinen kosteus mitata Betonitiedon ja Lattia- ja seinänpäällysteliiton 2007 julkaiseman Betonirakenteiden päällystämisohjeen mukaisesti. Betonin suhteellinen kosteus saa olla rakenteen mukaisella arviointi syvyydellä A korkeintaan 85 % RH ja lisäksi syvyydellä 0,4 x A korkeintaan 75 % RH. Mittaukset on dokumentoitava.

Asennuksessa on sekä alustan, materiaalin että ilman lämpötilan oltava +18-24 °C, ja ilman suhteellinen kosteus 35 - 60 %.

Lattialämmitys on toteutettava siten, ettei lattianpäällyste joudu alttiiksi yli 27°C lämpötilalle, koska päällysteessä voi ilmetä värjäntymistä tai muita muutoksia.

Puulevyalustan kosteuden on oltava 8 % (vastaa 40 % RH +20°C asteen lämpötilassa), jotta levyissä ei esiintyisi liikkeitä, jotka myöhemmin saattaisivat aiheuttaa ongelmia.

Aluslattian tulee olla tehty voimassa olevien määräysten ja ohjeiden mukaisesti.

Irtoasennus vai liimaus

Suosittellemme ensisijaisesti maton liimaamista alustaan. Mikäli haluat tehdä irtoasennuksen, valitse tuote, joka on irtoasennukseen soveltuva. Suunnittele asennus etukäteen ja tilaa riittävästi materiaalia. Huomioi myös kuvio sekä riittävät leikkausvarat. Mikäli tilaat valmiina useamman palan, ne on oltava samaa painoserää, kun asennat ne samaan tilaan. Mieti etukäteen, miten päin asennat maton. Jos huone on pitkänomainen, asenna matto huoneen pituussuuntaan. Älä irtoasenna suurempaa yhtenäistä aluetta kuin 25 m² (Texstyle < 45 m²). Irtoasennuksessa vähintään yksi sauma/tila kiinnitetään kaksipuolisella mattoasennusteipillä kaksipuolisesti ja loput saumat yksipuolisesti. Huomioi elämisvarat seinien ja kiinteiden esteiden vierustoilla. Jos matto liimataan, liimaus on tehtävä kauttaaltaan koko alustaan. Valitse hyvä lattianpäällysteliima ja seuraa liimanvalmistajan antamia ohjeita. Kysy lisää kauppiaaltaasi.

Tarkista ennen leikkausta tai asennusta, että materiaali on virheetöntä. Ilmoita jälleenmyyjällesi välittömästi mahdollisista vioista. Virheellistä tuotetta ei saa asentaa.

Saumojen sijoittelu

Jos huone on neliömäinen, asenna matto päävalon suuntaisesti, jolloin saumat erottuvat vähiten. Vältä saumojen sijoittamista siten, että ne sattuvat oviaukkojen lähistölle.

Vuotien leikkaaminen

Jos tilaat maton valmiiksi leikattuina vuotina, säästyt tältä työvaiheelta. Silloin on myös helpompi saada kuviot sopimaan. Jos olet ostanut yhtenäisen matonpätkän, käytä käyräteräistä mattoveistä ja leikkaa vuodat näin: Mittaa huoneen pituus. Levitä matto nurja puoli ylöspäin ja mittaa siihen leikkuvaraa molempiin päihin. Yleensä noin 5 cm riittää, mutta saatat tarvita enemmänkin saadaksesi kuviot täsmäämään seuraavien vuotien kanssa. Esitteestä löydät kunkin kuvion kuviosovitustiedot.

Saumaus

Huomaamattoman sauman saat, kun leikkaat vierekkäin ja n. 2 cm limittäin olevat vuodat yhdellä kerralla läpi vähintään 1,5 metristä teräsviivainta apuna käyttäen. Saumat kiinnitetään toisiinsa juotosnesteellä.

Tarkastus

Työ päätetään tarkastukseen. Varmista asennetun pinnan puhtaus liimajäänteistä ja myös se, että matto on kauttaaltaan hyvin kiinni eikä ilmakuplia ole ilmestynyt asennuksen jälkeen. Jos rakennustyöt jatkuvat, tulee valmis lattia suojata. Teippiä ei saa kiinnittää suoraan lattianpäällysteeseen.

Huom!

Odota vähintään 24 h ennen kuin otat lattian käyttöön.

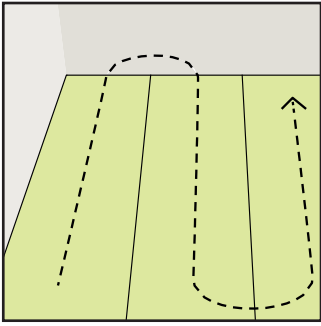

1. Vuotien sovittaminen

a. Aseta mattovuodot kuvio-
puoli ylöspäin. Jos vuodat on
käännettävä, käännä ne
ylläolevan kuvan mukaan.
Muussa tapauksessa matto-
vuodat levitetään lattialle
samansuuntaisina.

b. Jos seinä on aivan suora,
työnnä vuota seinää vasten.
Jos seinässä on mutka,



asetta matto niin että reunasta
taittuu muutama sentti ylös.

c. Käännä maton päät ylös ja
asetta 20 cm mattoteippiä
kapeiden päiden alle. Suorista
matto ja paina lujasti teippiä
vasten. Tarkista, että matto
on tasainen. Nyt se ei pääse
liukumaan.

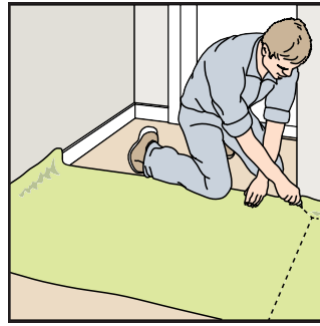

2. Ulkonematjasopet

a. Käännä matto kaksin-
kerroin vähän enemmän kuin
"ovikäytävä" on syvä, niin
saat mattoon tarvittavat
leikkuuvarat. Merkitse
leikkuukohta. Lisää 5 - 10 cm
joka puolelle. Leikkaa merkki-
viivaa pitkin. Tee sitten viilto
lattiaa kohti 45° kulmassa.



b. Levitä mattoja tarkista,
että se on suorassa ja
tasainen. Viimeistele ensin
nurkat ja sitten sivut.

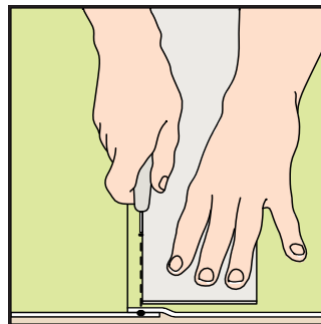
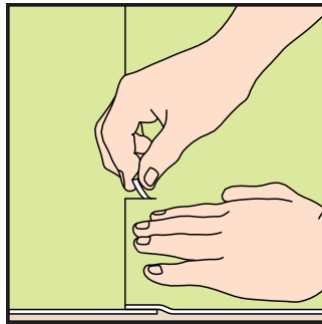
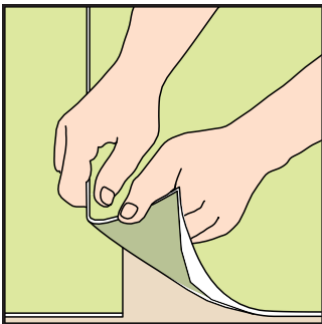

3. Kuvioiden sovittaminen

a. Katso, että vuotien kuviot
täsmäyvät pituussuunnassa.
Aseta vuodat niin, että niiden
vierekkäiset reunat ovat sentin
verran päällekkäin. Ennen
sauman leikkausta hiero pois
esim. lattiaharjalla maton
alta ilma sekä mahdolliset

asennuksen aikana syntyneet
jännitteet. Aloita keskeltä ja
työskentele reunoihin päin.

b. Tee viilto reunaan muuta-
maan kohtaan, niin näet
helpommin miten kuviot
täsmäyvät.

c. Leikkaa molempien
vuotien läpi. Nyt on tärkeää,
että pidät veitsen kohtisuorassa,
käytä suoraa terää.
Jos valitsemassasi matossa
on kaakelikuvio tai vastaava,
leikkaa täsmälleen sauma-
kuvion kohdalta.

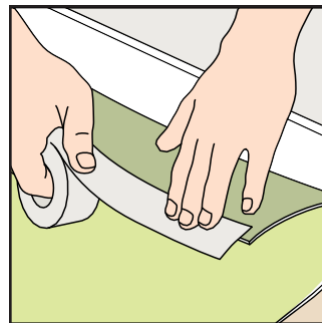
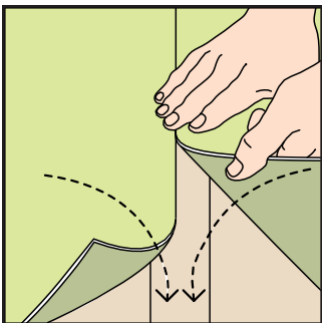

4. Irtoasennus

Muovimattoa irrallleen asennettaessa on seinän ja maton väliin
jätettävä 3 - 5 mm rako. Rakopeitetään jalkalistalla tai ohuella
peitelistalla. Maton tulee päästä liikkumaan vapaasti listan alla.
Vain yhden sauman huonetta kohti saa teipata kaksipuolisella
teipillä lattiaan kiinni. Jos saumoja on useampia, muut saumat
teipataan yksipuolisena (vain mattoon) niin, että matto pääsee
"elämään" vapaasti. Keittiössä tulee teipata myös lieden alusta.
HUOM! Teippauksiin on käytettävä pehmitinaineen kestävä
teippiä. Sopimaton teippi voi vahingoittaa mattoa.

HUOM!

a. Jos huoneeseen tulee ainoastaan yksi sauma,
se kiinnitetään aluslattiaan kaksipuolisella teipillä.

b. Jos saumoja on enemmän kuin yksi; käännä toisen
vuodan reuna kaksinkerroin. Kiinnitä teippi kuvan
mukaisesti. Jätä teipin toisen puolen suojapaperi
paikoilleen. Käännä reuna takaisin. Hiero vuodat
kiinni teippiin keskeltä seiniin päin. Kun vuodat
kiinnitetään ensin saumoista, vuodat pysyvät
paikoillaan sovittaessa mattoa paikalleen.

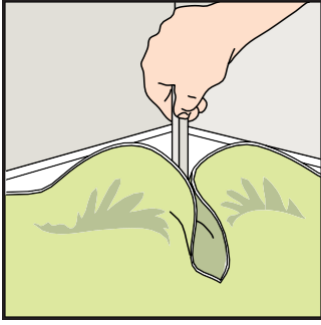

5. Nurkkien tekeminen

a. Muovaa mattoa käsissäsi ja paina sitä nurkkaan niin pitkälle kuin se menee. Merkitse lyijykynällä kulman sijainti maton nurjalle puolelle.

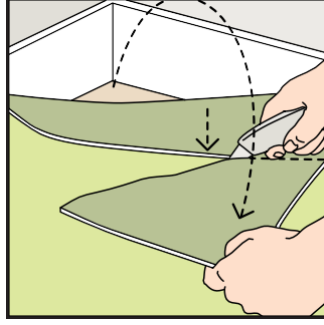

b. Käännä matto takaisin päin ja leikkaa liika pois kuvan osoittamalla tavalla. Leikkaa nurjalta puolelta ja juuri sen verran, että kulmamerkintä jää jäljelle.

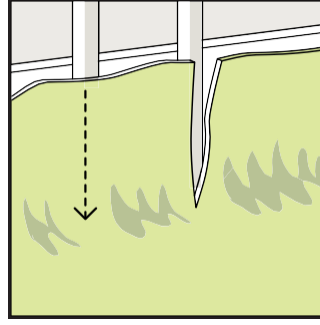

6. Putket ja ovien karmit

a. Paina matto putkea vasten. Tee pystysuoraviilto putken keskikohtalle ja taivuta matto alas. Leikkaa sen jälkeen aukko putken suuruiseksi. Hanki rautakaupasta putkivai-
pat, ne peittävät mahdolliset kauneusvirheet putken tyvessä.

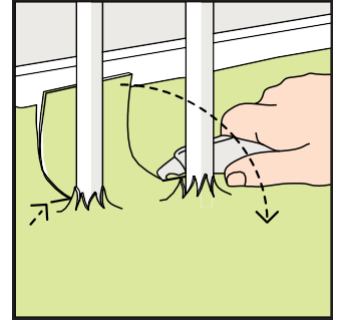

b. Merkkää leikkuuveitsen kärjellä mattoon lattian reunan sijainti. Taita matto eteenpäin ja leikkaa suoraan merkkiviillosta toiseen.

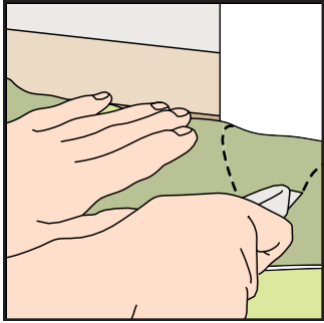

c. Paina mattoa ovenkarmia ja lattiaa vasten. Aloita karmeista ja tee kaksi viiltoa 45° kulmassa. Leikkaa itseäsi kohti. Viimeistele lopuksi.

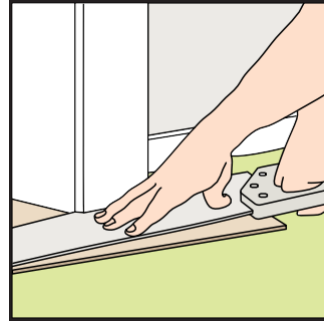

d. Ovien peitelistat sahataan niin, että listan ja lattian väliin jää noin 3 mm:n rako. Maton on mahdollista rakoon. Maton palan avulla saat sopivan sahausetäisyyden ja samalla suojat aluslattiaa.

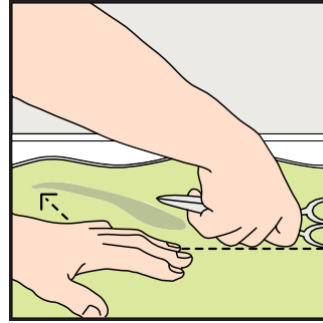

7. Viimeisteleminen

a. Paina mattoa seinää vasten kädelläsi. Merkitse taitekohta saksien kahvalla tai Tarkett-painorullalla.

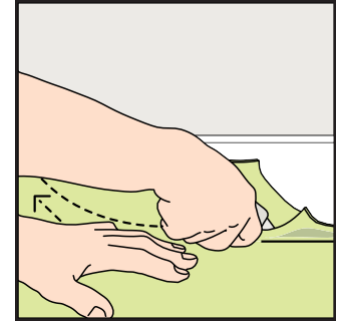

b. Leikkaa käyräteräisellä veitsellä vähän kerrallaan. Tarkista, että matto tulee aivan kiinni seinään. HUOM! Irtoasennuksessa tulee muistaa 3 - 5 mm rako.
c. Voit myös leikata maton saksilla.

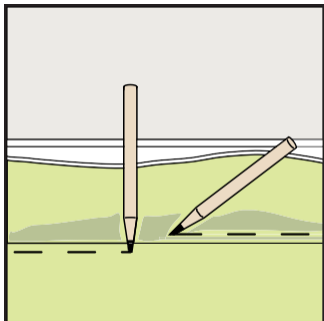

Merkitse kynällä viiva kohtaan, josta aiot leikata. Pystysuoralla kynällä voit merkitä oikean leikkaus-
etäisyyden irtoasennettavaa mattoa varten. Vaakasuo-
ralla kynällä voit merkitä oikean leikkaus-
kohdan liimausta varten.

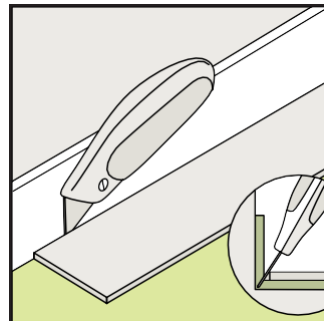

d. Puhtaaksileikkauksessa seinää vasten apuna voidaan myös käyttää puukuitulevyn palaa. Leikkaa kulmaan kuvan mukaisesti.

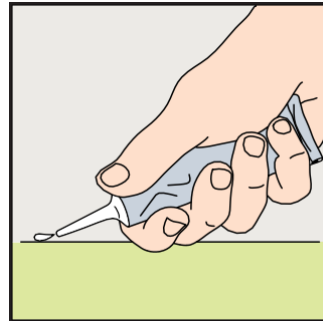

8. Tiiviit saumat

Kun kaikki vuodot on liimattu /teipattu, ne saumataan saumasnesteellä. Suokappaleen neula painetaan saumaan. Katso tarkempi ohje seuraavassa osiossa sekä tuubin käyttö-
ohjeesta.

Saumaus

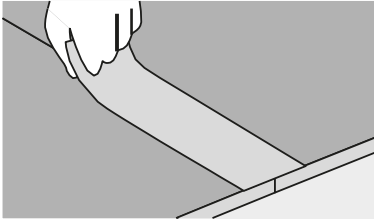

Sauma täytyy olla erittäin tiivis, eikä rakoilua saa esiintyä.

Aseta maalarinteippi sauman päälle, niin että sauma tulee teipin keskelle.

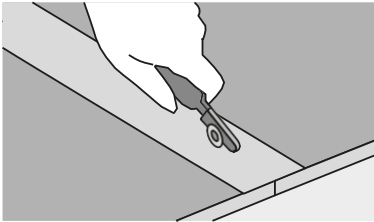

Leikkaatämän jälkeen mattopuukollasauman kohdalle teippiin halkeama, seuraten saamaa. Muista painaa hellästi että alla oleva matto ei vaurioidu. On tärkeää pitää puukko kohtisuorassa koko leikkauksen ajan.

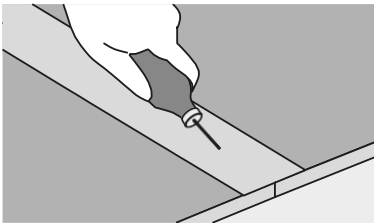

Kun kaikki vuodat on liimattu /teipattu, ne saumataan saumausnesteellä. Suukappaleen neula painetaan saumaan ja tuubi viedään tasaisella rauhallisella vaudilla koko saumauksen matkan. Saumausnestettä tulee valuttaa niin runsaasti, että sitä jää hieman teipin päälle.

10 minuutin kuluttua teippi poistetaan varovasti.

24h jälkeen saumaus on kuivunut ja kestävä käytön.

RTV- Yhtymä Oy

Mattilantie 1

11710 Riihimäki

www.rtv.fi